

ROBERTS

Nyd at lytte

DAB

Digital Audio Broadcasting

Revival

DAB+/FM RDS digital radio
model RD-60



Læs venligst denne vejledning før brug

Indhold

<i>Kontroller</i>	2-3	<i>Systemnulstilling</i>	19
<i>Funktion med batteri</i>	4	<i>Hovedtelefonstik</i>	20
<i>Bruge vekselstrømsadapteren</i>	4	<i>Hjælpe indgangsstik</i>	20
<i>Betjening af din radio - DAB</i>	5	<i>Linjeudgangsstik</i>	21
<i>Vælge en radiostation - DAB</i>	6	<i>Display baggrundsbelysning</i>	21
<i>Display tilstande - DAB</i>	7	<i>Grundlæggende</i>	22
<i>Finde nye radiostationer - DAB</i>	8	<i>Specifikationer</i>	22
<i>Sekundære tjenester - DAB</i>	8	<i>Kredsløbsfunktioner</i>	22
<i>Manuel indstilling - DAB</i>	9	<i>Garanti</i>	Bagside
<i>Visning af signalstyrke - DAB</i>	9		
<i>Dynamikområde kontrol (DRC) indstillinger - DAB</i>	10		
<i>Betjening af din radio - Søgning - FM</i>	11		
<i>Manuel indstilling - FM</i>	12		
<i>Display tilstande - FM</i>	13		
<i>Knap til favoritter</i>	14		
<i>Tilbagekalde din yndlings radiostation</i>	14		
<i>Forudindstillede radiostationer DAB og FM</i>	15		
<i>FM stereo/mono</i>	16		
<i>Scanning følsomhed - FM</i>	17		
<i>Software version</i>	18		
<i>USB Stik</i>	18		

Kontroller

(Top)

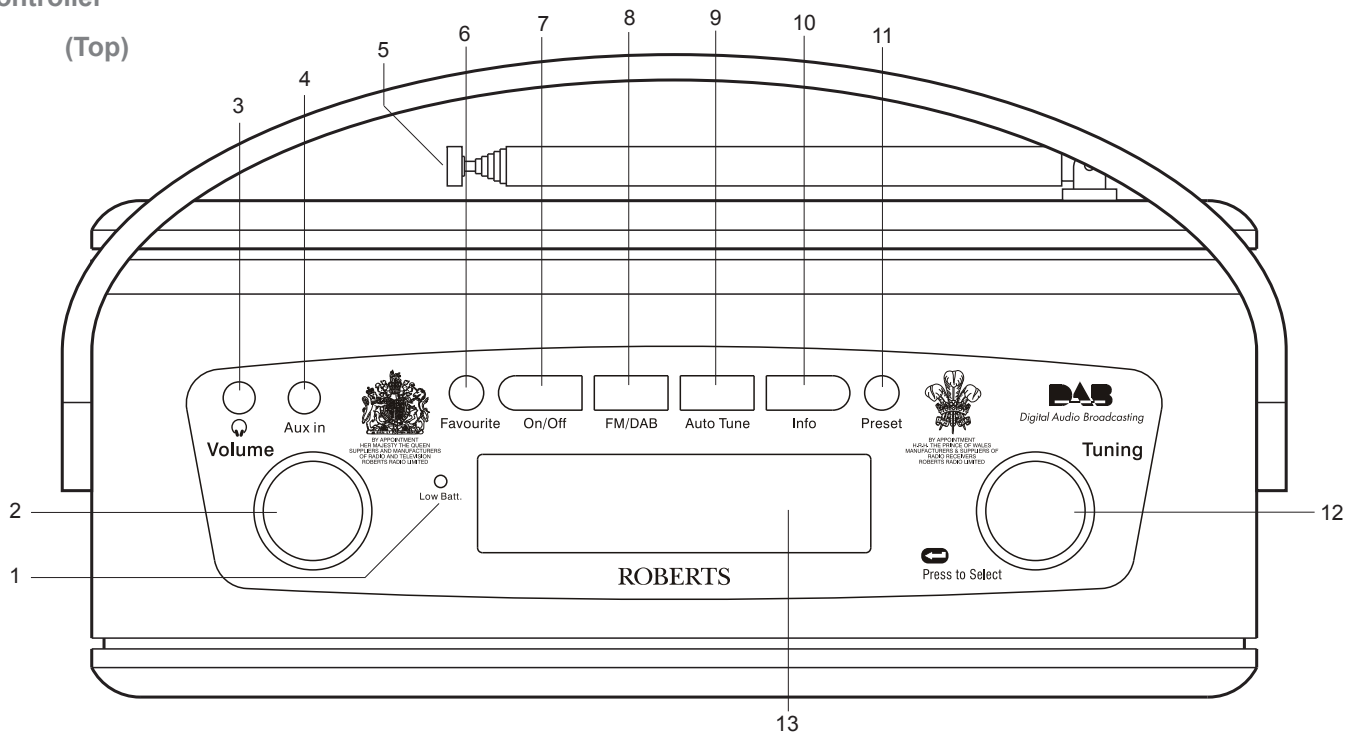

1. Indikatorlampe for lavt batteri
2. Volumenkontrol
3. Hovedtelefonstik
4. Hjælpe indgangsstik
5. Teleskopisk antenne

6. Knap til favoritter
7. Til/Fra knap
8. FM/DAB knap
9. Auto-indstillingsknap
10. Info knap

11. Forudindstillet knap
12. Indstillingskontrol
13. LCD display

Kontroller

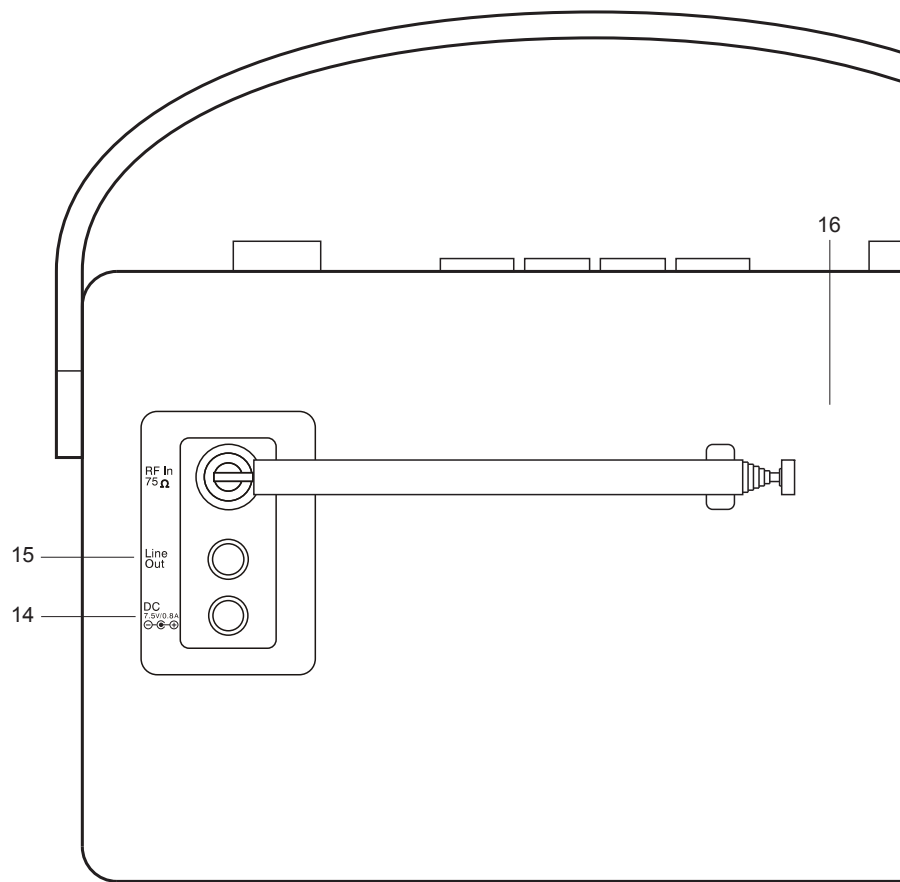

- 14. DC indgangsstik
- 15. Linjeudgangsstik
- 16. USB stik (sidder indvendigt)

Funktion med batteri

1. Løsn palen der fastholder bagklappen på din radio.
2. Isæt fire LR20 (D størrelse) batterier i pladserne i aflukket. Sørg for at alle batterierne isættes med den korrekte polaritet, som vist inden i batteriaflukket. Luk bagklappen og fastgør palen.
3. Hvis indikatorlampen til lavt batteri tændes, man hører forvrænget lyd, eller radioen slukker af sig selv, er det tegn på at batterierne skal udskiftes.
4. Hvis radioen ikke skal bruges over en længere periode, anbefales det at tage batterierne ud af radioen.

Af økonomiske årsager anbefaler vi at RD-60 altid bruges med vekselstrømsadapteren når det er muligt, og med batterier lejlighedsvis eller kun til brug i standby.

VIGTIGT: Batterierne må ikke udsættes for høj varme, som solskin, brand eller lignende. Efter brug skal engangsbatterier afleveres på et godkendt indsamlingspunkt. De må under ingen omstændigheder blive bortskaffet ved brænding.

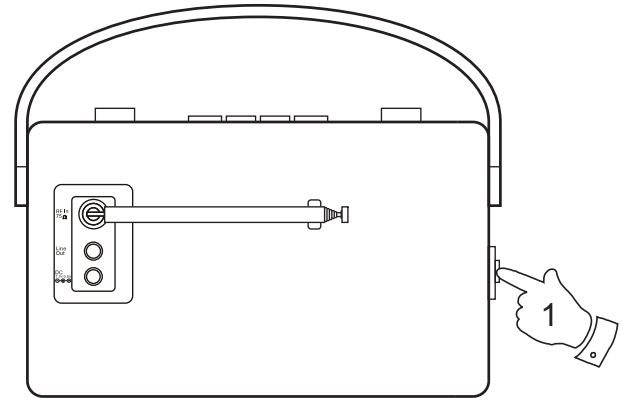

Bruge vekselstrømsadapteren

1. Tilslut adapterens stik til jævnstrømsstikket på bagsiden af din radio.
2. Sæt i adapteren i en normal stikkontakt. Når adapteren bruges, afbrydes batterierne automatisk.

Vekselstrømsadapteren skal afbrydes fra lysnettet og radioen, når den ikke er i brug.

- **VIGTIGT:** Lysnetadapteren bruges til at tilslutte radioen til lysnettet. Lysnetstikket der bruges til radioen skal være tilgængeligt under normalt brug. For at afbryde radioen fuldstændigt fra lysnettet, skal lysnetadapteren tages helt ud af stikkontakten.

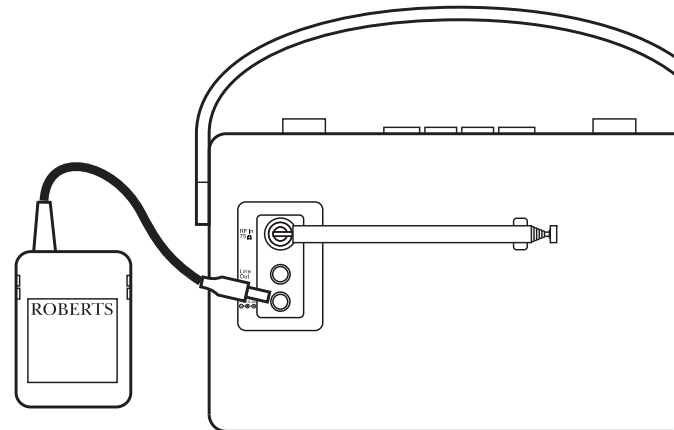

Betjening af din radio - DAB

1. Træk forsigtigt den teleskopiske antenne ud.
2. Tryk på knappen **On/Off** for at tænde for din radio. Displayet viser "Welcome to DAB" [Velkommen til DAB]
3. Hvis det er første gang radioen tages i brug, vil en hurtig scanning af Bånd III DAB kanaler blive udført. Hvis radioen har været i brug tidligere, vil den sidste brugte radiostation blive valgt.
4. Under scanningsprocessen, viser den nederste linje af displayet et søjlediagram der angiver scanningsens forløb.
5. Når scanningen er fuldført, vil den første radiostation (i numerisk-alfabetisk rækkefølge 0...9...A...Z) blive valgt.
6. Hvis listen over radiostationer stadig er tom efter scanningen, vil din radio vise "Service not available"[Tjeneste ikke tilgængelig].
7. Hvis der ikke findes nogle signaler, kan det være nødvendigt at flytte din radio til et sted med bedre modtagelse. Derefter, sluk eller tænd for din radio igen, eller tryk på knappen **Auto Tune** for at gentage scanningen.

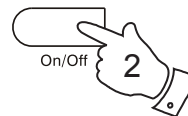

```
Welcome to DAB
■■■■■■■■■■
```

```
BBC R7      DAB
Now tuning...
```

```
BBC R7      DAB
Im sorry I have
```

```
Classic     DAB
Service not avai
```

Vælge en radiostation - DAB

1. Den øverste linje på displayet viser navnet på den aktuelt valgte radiostation.
2. Drej hjulet **Tuning** for at rulle gennem listen over tilgængelige radiostationer, på den nederste linje på displayet. Stop med at dreje Tuning control når du finder den radiostation som du ønsker at lytte til.
3. Tryk og slip **Tuning** for at vælge radiostationen. Displayet kan vise "Now tuning..." [Indstiller nu...] mens din radio finder den nye radiostation.
4. Juster **Volume** til den ønskede indstilling.

Bemærk: hvis displayet viser "Service not available" [Tjeneste ikke tilgængelig] efter at have valgt en radiostation, kan det være nødvendigt at flytte din radio til et sted med bedre modtagelse.

Brug af forudindstillede radiostationer, til at vælge dine foretrukne radiostationer er beskrevet på side 15.

Classic DAB
Classical Music

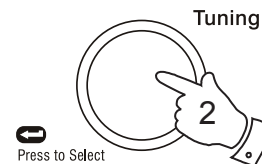

Classic DAB
◆ BBC 7 ◆

BBC R7 DAB
Now tuning...

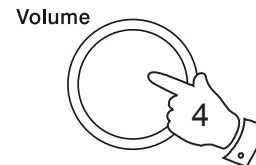

Display tilstande - DAB

Din radio har syv forskellige display tilstande:-

1. Tryk på knappen **Info** for at rulle igennem de forskellige tilstande.

- | | |
|---------------------------|--|
| a. Rulletekst | Viser rullende tekstbeskeder, som kunstner/ navn på spor, telefonnummer osv. |
| b. Programtype | Viser typen for den radiostation der lyttes til f.eks. Pop, Klassisk, Nyheder osv. |
| c. Multipleks navn | Viser navnet for DAB multipleks, som den aktuelle radiostation tilhører. |
| d. Klokkeslæt og dato | Viser det aktuelle klokkeslæt og dato. |
| e. Frekvens | Viser frekvensen for DAB multipleks for den radiostation der lyttes til. |
| f. Bithastighed & lydtype | Viser den digitale bithastighed & lydtype for den radiostation der lyttes til. |
| g. Signalstyrke | Viser et diagram for signalstyrken for den radiostation der modtages. |

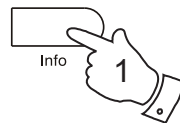

- | | |
|---|--|
| a | |
| b | |
| c | |
| d | |
| e | |
| f | |
| g | |

Finde nye radiostationer - DAB

Med tiden bliver nye radiostationer tilgængelige. For at finde nye radiostationer skal du gøre som følger:-

1. Tryk og slip knappen **Auto Tune**. Displayet viser "Scanning..." og din radio vil udføre en scanning af Bånd III DAB kanaler. Som der findes nye radiostationer, øges tælleren i højre side af displayet og radioens radiostationer bliver tilføjet til listen der gemmes i radioen.

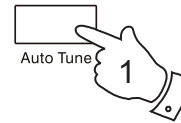

Sekundære tjenester – DAB

1. Visse radiostationer har en eller flere tilknyttede sekundære tjenester. Hvis en radiostation har en tilknyttet sekundær tjeneste viser displayet ">>" ved siden af radiostationens navn på listen over radiostationer. Den sekundære tjeneste vil derefter blive vist omgående efter den primære tjeneste, når du drejer indstillingskontrollen med uret.
2. Tryk og slip knappen **Tuning** for at vælge en radiostation.
3. Når den sekundære tjeneste lukker ned, vil din radio automatisk vende tilbage til første radiostation (eller primære tjeneste), hvis den er tilgængelig.

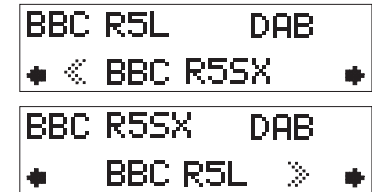
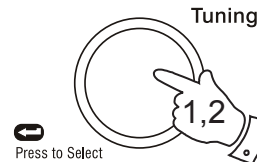

Manuel indstilling – DAB

Den manuelle indstilling tillader dig at indstille direkte til de forskellige DAB Bånd III kanaler.

1. Tryk og hold knappen **Info** inde indtil displayet viser "Manual tune" [Manuel indstilling]. Tryk og slip knappen **Tuning** for at vælge denne funktion.
2. Drej knappen **Tuning** for at vælge den ønskede DAB kanal.
3. Tryk op slip knappen **Tuning** for at vælge den ønskede kanal. Diagrammet vil angive signalstyrken, og den nederste linje viser navnet på DAB Multipleks (gruppe af radiostationer). Alle fundne radiostationer vil blive tilføjet til listen der gemmes i radioen.
4. Tryk og slip knappen **Tuning** for at vende tilbage til normal indstillingstilstand.

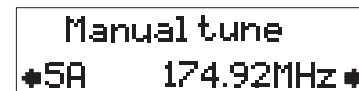
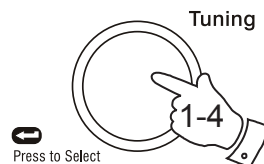
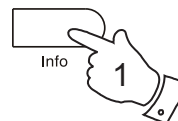

Visning af signalstyrke - DAB

1. Tryk flere gange og slip knappen **Info** indtil den nederste linje på displayet viser signalstyrken.
2. Placer din radio og prøv at flytte antennen, for at opnå så mange sorte rektangler på signalstyrke displayet. Normalt findes den bedste modtagelse med antennen lodret og helt udtrukket.
3. Det hvide rektangel angiver det minimale signalniveau, der er nødvendigt for en tilfredsstillende modtagelse.

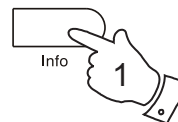

Dynamikområdekontrol indstillinger – DAB

Dynamikområdekontrol (også kendt som DRC) kan gøre svage lyde lettere at høre, når din radio bruges i omgivelser med støj.

1. Tryk på knappen **On/Off** for at tænde for din radio.
2. Tryk og hold knappen **Info** inde. Displayet viser "Manual tune." [Manuel indstilling]
3. Drej knappen **Tuning** indtil displayet viser "DRC".
4. Tryk og slip knappen **Tuning** for at gå ind i justeringstilstand.
5. Drej knappen **Tuning** for at vælge den ønskede DRC indstilling (standard er 0).
 - DRC 0 - DRC er slukket, Broadcast DRC vil blive ignoreret.
 - DRC 1/2 - DRC niveau er indstillet til 1/2 som sendt af sendeenheden.
 - DRC 1 - DRC niveau bruges som sendt af sendeenheden.
6. Tryk og slip knappen **Tuning** for at bekræfte indstillingen. Displayet vil vende tilbage til den normale indstillingstilstand.

Bemærk: Ikke alle DAB udsendelser er i stand til at bruge DRC funktionen. Hvis udsendelsen ikke understøtter DRC, vil radioens DRC indstilling ikke have nogen betydning.

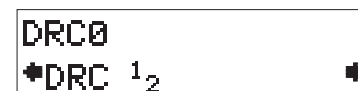
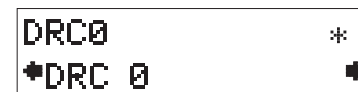
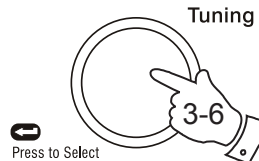
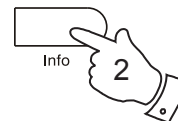
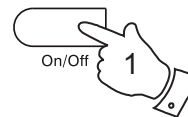

Betjening af din radio - Søgning – FM

1. Træk forsigtigt den teleskopiske antenne helt ud.
2. Tryk på knappen **On/Off** for at tænde for din radio.
3. Tryk på knappen **Band** for at vælge FM bånd.
4. Tryk og slip omgående knappen **Auto tune**, din radio vil scanne i en opadgående retning (fra lav frekvens til høj frekvens) og stoppe automatisk når den finder en radiostation med tilstrækkelig styrke.
5. Efter nogle få sekunder opdateres displayet. Displayet viser frekvensen for det fundne signal. Hvis signal er stærkt nok og der er RDS data til stede, vil radioen vise radiostationens navn.
6. For at finde andre radiostationer, tryk og slip knappen **Auto tune** som før.
7. For at scanne FM båndet i en nedadgående retning (fra høj frekvens til lav frekvens) tryk og hold knappen **Auto tune** nede i 2 sekunder og slip den derefter.
8. Når enden af båndet er nået, vil din radio begynde at indstille fra den modsatte ende af båndet.
9. Juster knappen **Volume** til den ønskede indstilling.

Brug af forudindstillede radiostationer, når du vælger dine foretrukne radiostationer er beskrevet på side 15.

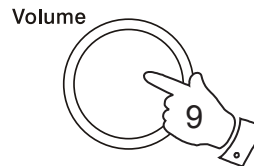
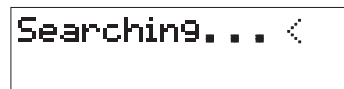
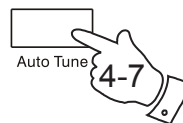
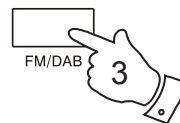
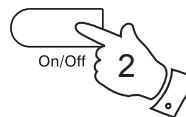

Manuel indstilling – FM

1. Tryk på knappen **On/Off** for at tænde for din radio.
2. Tryk på knappen **Band** for at vælge FM bånd. Træk forsigtig den teleskopiske antenne helt ud for FM modtagelse.
3. Drej knappen **Tuning** for at indstille en radiostation. For hvert klik, vil kontrolfrekvensen skifte op eller ned med 50 kHz.
4. Når enden af båndet er nået, vil din radio begynde at indstille fra den modsatte ende af båndet.
5. Indstil knappen **Volume** til de ønskede indstillinger.
6. For at slukke for din radio tryk på knappen **On/Off**.

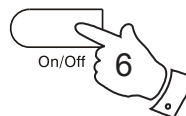
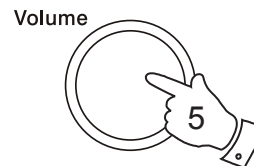
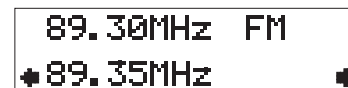
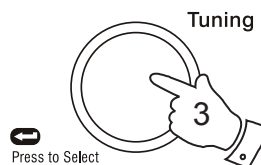
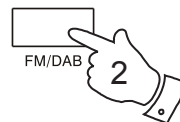
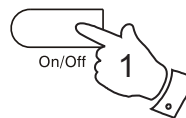

Display tilstande - FM

I FM tilstand kan den nederste linje af displayet indstilles til de følgende visningsmuligheder:-

1. Tryk på knappen Info for at rulle gennem alle de forskellige visningsmuligheder.

- | | |
|-----------------------|--|
| a. Rulletekst | Viser rullende tekstbeskeder, som kunstner/ navn på spor, telefonnummer osv. |
| b. Programtype | Viser typen for den radiostation der lyttes til f.eks. Pop, Klassisk, Nyheder osv. |
| c. Klokkeslæt og dato | Viser det aktuelle klokkeslæt og dato. |
| d. Frekvens | Viser frekvensen for DAB multipleks for den radiostation der lyttes til. |
| e. Lydtilstand | Displayet viser Auto (stereo) eller Mono. |

Bemærk: Din radio vil vise "NO Radio Text" [Ingen radio tekst] på den nederste linje på displayet, hvis der ikke er nogen tilgængelig rulletekst og "NO PTY" [Ingen PTY] hvis der ikke er oplysninger om programtype.

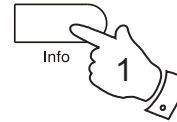

a

BBC R2 FM
The latest news

b

BBC R2 FM
Pop Music

c

BBC R2 FM
12:02 16-06-2008

d

BBC R2 FM
89.30MHz

e

89.30MHz FM
Auto (Stereo)

Knap til favoritter

Din er udstyret med en knap, som når den trykkes, automatisk vælger det ønskede bånd og indstiller til din yndlings radiostation. Du kan gemme én yndlings radiostation med denne knap, fra enten DAB eller FM bånd.

For at indstille din yndlings radiostation, følg disse trin:

1. Træk forsigtigt den teleskopiske antenne ud og tænd for din radio.
2. Vælg det ønskede bånd (DAB eller FM) og indstil til den ønskede radiostation, som beskrevet på de forudgående sider.
3. Tryk og hold knappen **Favorite** nede (i 5 sekunder) indtil displayet viser "My Fav. Saved" [Mine favoritter gemt].



BBC R7 DAB
My Fav. Saved

Tilbagekalde din yndlings radiostation

1. Træk forsigtigt den teleskopiske antenne ud og tænd for din radio.

Hvis din radio er i hjælpe indgangstilstand, tryk og slip knappen **DAB/FM** for at vælge normal radiofunktion.

2. Tryk et øjeblik på knappen **Favorite**, din radio vil automatisk vælge DAB eller FM bånd, som nødvendigt og derefter indstille radiostation gemt i hukommelsen over favoritter.



BBC R7 DAB
Im sorry I have

Forudindstillede radiostationer - DAB og FM

For at gøre det lettere at indstille din radio til foretrukne radiostationer, kan du gemme valgte radiostationer som forudindstillinger. Din radio holder forudindstillingen adskilt fra DAB og FM radio tilstande.

Du kan indstille så mange eller så få forudindstillinger som du vil, i hver tilstand. Du kan let skifte mellem at vise alle DAB radiostationer (eller alle FM frekvenser) og kun at vise de som du har indstillet som forudindstillinger. Enhver radiostation eller frekvens som er markeret som forudindstilling, kan let slettes hvis dine præferencer eller behov skulle ændre sig. Forudindstillinger gemmes når din radio slukkes.

1. For at opsætte dine forudindstillede radiostationer, skal du indstille den ønskede radiostation.
2. Tryk og hold knappen **Preset** nede indtil displayet viser et $\sqrt{\quad}$ symbol ved siden af radiostationens navn eller frekvens. Dette angiver at radiostation er markeret som en forudindstilling. For at slette den forudindstillede markering, tryk og hold knappen **Preset** nede igen.
3. Gentag trin 1 og 2 som nødvendigt, for enhver anden radiostation, som du ønsker som forudindstilling.
4. For kun at se de forudindstillede radiostationer for det aktuelt valgte bånd når du indstiller, tryk og slip knappen **Preset** så hjertesymbolet vises på displayet.
5. For at lytte til en af de forudindstillede radiostationer, drej knappen **Tuning** indtil den ønskede radiostation vises. Tryk og slip knappen **Tuning** for at vælge og indstille til denne radiostation.
6. For at annullere visning af forudindstillede radiostationer, tryk og slip knappen **Preset** så hjertesymbolet forsvinder fra displayet. Din radio vil nu kunne gå ind i den komplette liste over radiostationer ved at bruge knappen **Tuning**.



Classic $\sqrt{\quad}$ DAB
Classical Music

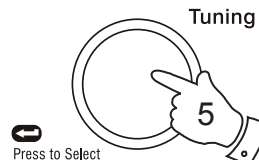

Classic $\sqrt{\quad}$ DAB \heartsuit
Classical Music



FM Stereo/Mono

1. Hvis en radiostation der modtages er svag, kan der muligvis høres en hvislen (især når man lytter med hovedtelefoner). For at reducere denne hvislen, tryk og slip knappen **Tuning** så displayet viser "Switch to Mono" [Skift til Mono]. Din radio skifter til mono tilstand.
2. For at vende tilbage til stereo tilstand tryk og slip knappen **Tuning** så displayet viser "Switch to Auto" [Skift til Auto]. Din radio skifter til stereo tilstand.

Bemærk: Lytning i stereo er kun mulig når der bruges hovedtelefoner eller når linjeudgangsstikket bruges tilsluttet til en ekstern forstærker.

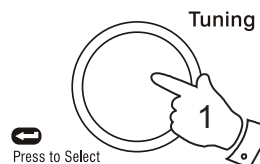

89.30MHz FM
Mono

89.30MHz FM
Auto (Stereo)

Scanning følsomhedsindstilling - FM

Din radio vil normalt scanne efter FM udsendelser, som er stærke nok til at give en god modtagelse. Imidlertid, vil du muligvis gerne have at Auto-scanningsfunktionen også kan finde svagere signaler, f.eks. fra radiosendere længere væk. Din radio inkluderer en lokal / fjern valgmulighed for Auto-scanningsfunktionen.

1. Tryk på knappen **On/Off** for at tænde for din radio.
2. Hvis nødvendigt, tryk på knappen **Band** for at vælge FM bånd.
3. Tryk og hold knappen **Info** inde indtil displayet viser "FM Scan Zone" [FM scanningsområde] og tryk derefter på knappen **Tuning** for at gå ind i scanningsområdets valgmenu.
4. Drej knappen **Tuning** for at skifte mellem Lokal og Fjern på den nederste linje på displayet. Valgmuligheden Fjern, tillader radioen at finde svagere signaler når den scanner.
5. Tryk op slip knappen **Tuning** for at bekræfte dit valg. Radioen vil derefter vende tilbage til det normale informationsdisplay. Lokal eller Fjern indstilling gemmes i radioen og er aktiveret indtil den ændres eller systemet nulstilles.

Bemærk: Den oprindelige indstilling (standard eller efter en nulstilling af systemet) får radioen til at ignorere svagere (eller fjerne) signaler.

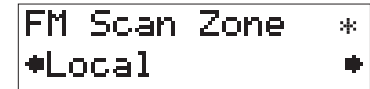
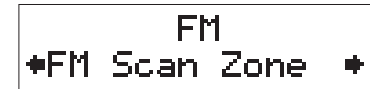
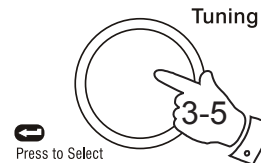
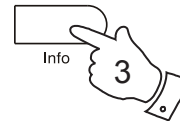
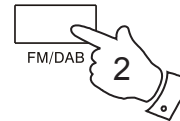
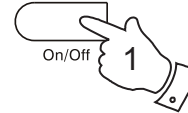

Software version

Visning af software kan ikke ændres og er kun til reference.

1. For at se software versionen på displayet, skal du sørge for at radioen er i DAB tilstand og trykke og holde knappen **Info** inde i 2 sekunder.
2. Drej knappen **Tuning** indtil displayet viser "SW Version". Tryk på knappen **Tuning** og software versionen vises på displayet.
3. Tryk på knappen **Info** for at vende tilbage til normal display tilstand.

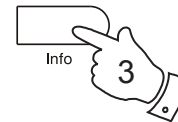
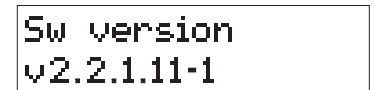
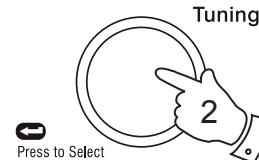
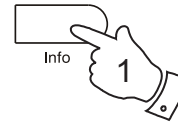

USB stik til opgradering af software

Som software opdateringer bliver tilgængelige, kan oplysninger om hvordan du opdaterer din radio findes på www.robertsradio.co.uk

Systemnulstilling

Hvis din radio ikke fungerer korrekt, eller der mangler tal på displayet eller det er mangelfuldt, er det muligt at genoprette den normale funktion ved at udføre en systemnulstilling af din radio. Dette vil genoprette radioens fabriksindstillinger. Ingen forudindstillinger vil blive gemt, og listen over DAB radiostationer vil være tom.

Hvis du er flyttet til en anden del af landet og du ønsker at slette lokale DAB radiostationer fra den gemte liste, som ikke længere er tilgængelige, kan du udføre denne procedure. Din radio vil automatisk scanne efter tilgængelige DAB radiostationer på din aktuelle placering når den genstarter.

1. Tryk og hold knappen **Info** nede i 2 sekunder
2. Drej knappen **Tuning** indtil displayet viser "Factory reset"
[Fabriksindstilling], tryk og slip knappen **Tuning**.
3. Hvis du ønsker at udføre en nulstilling, tryk og slip knappen **Tuning** en gang til. En fuld nulstilling af din radio vil blive udført. Alle forudindstillinger og lister over radiostationer vil blive slettet.
4. Efter en nulstilling af systemet, vil en scanning af DAB bånd blive udført.

I tilfælde af defekt på grund af elektrostatisk afladning, nulstil produktet (midlertidig afbrydelse af strømadapteren eller fjernelse af batterier kan være nødvendigt) for at genoptage normal funktion.

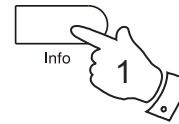

DAB
Factory reset

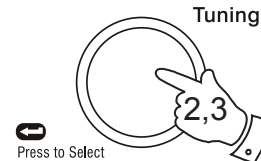

Press SELECT to
confirm reset...

Welcome to DAB
■■■■■■■■

Hovedtelefonstik

Et 3,5 mm **Headphone Socket [Hovedtelefonstik]** placeret i det øverste venstre hjørne af din radio, er til at tilslutte enten hovedtelefoner eller en øresnegl. Når et stik sættes i, bliver højttaleren automatisk tavs.

VIGTIGT: For stort lydtryk fra høretelefoner og hovedtelefoner kan medføre tab af hørelsen.

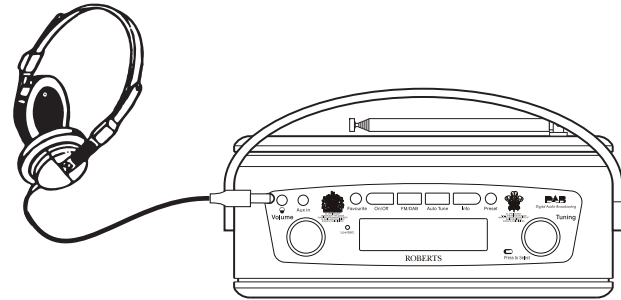

Hjælpe indgangsstik

1. Tilslut en stereo eller mono lydkilde (f.eks. CD afspiller, MP3 afspiller, osv.) til **Auxiliary input** stikket.
2. Tryk på knappen **On/Off** for at tænde for radioen. Tryk og slip knappen **DAB/FM** indtil displayet viser "AUX IN".

Bemærk at hjælpe indgang tilstand, kun kan vælges når det er tilsluttet et stik.

3. Juster knappen **Volume** på din afspiller og på radioen for en behagelig lytning.
4. Fjern kablet fra **Auxiliary input** eller tryk og slip knappen **DAB/FM** for at annullere hjælpe indgang tilstand.

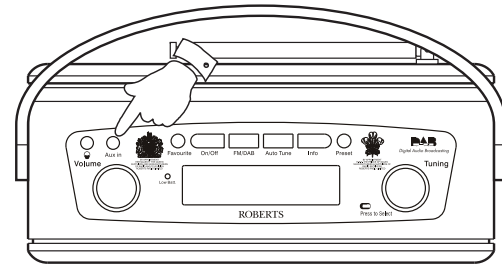

Linje udgangsstik

Et 3,5 mm stereo **Line out** stik placeret på bagsiden af din radio er beregnet til at tilslutte lydsignalet til en ekstern forstærker. Ved at indsætte et linje udgangsstik bliver den indvendige højttaler ikke tavs. Indstil volumenkontrollen på radioen til minimum hvis ønsket.

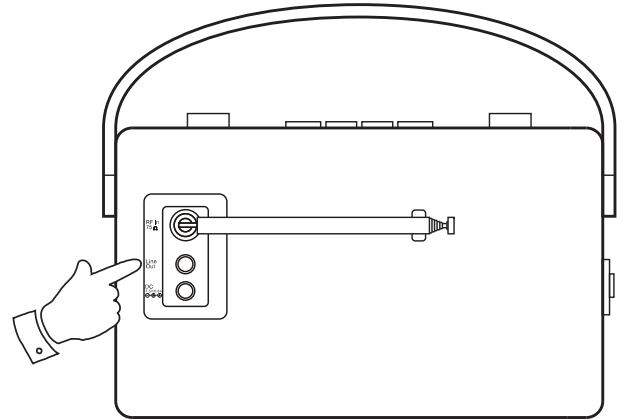

Display baggrundsbelysning

1. Når radioen bruges med batterier, tændes baggrundsbelysningen i omkring 12 sekunder, når der trykkes på en knap.
2. Når din radio forsynes med vekselstrøm fra lysnettet, ved at bruge den medfølgende lysnetadapter, vil baggrundsbelysningen altid være tændt når radioen tændes.

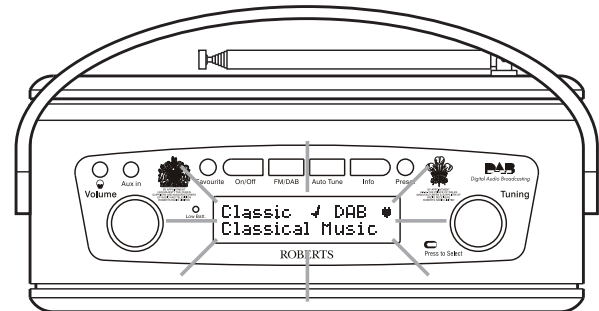

Grundlæggende

Udsæt ikke denne radio for vand, damp eller sand. Efterlad ikke din radio hvor høj varme kan beskadige den, som i en parkeret bil hvor solens varme kan stige inden i bilen, selvom den udendørs temperatur ikke er særlig høj. Det anbefales at der bruges DAB bånd hvor det er muligt, da der vil blive opnået bedre resultater med hensyn til kvalitet og klar lyd uden interferens, end på FM bånd.

Ydelsesskiltet er placeret på indersiden af bagklappen på din radio.



Håndter forsigtigt. Læderoverfladen kan blive beskadiget, hvis den behandles forkert. Undgå al kontakt med slibende materiale, kemiske stoffer eller opløsningsmidler. Din radio kan tørres af med en ren lidt fugtig klud. **Sørg for at stikket til produktet er trukket ud af stikkontakten, før denne procedure udføres.**

Specifikationer

Strømkrav

Lysnet AC 100 - 240 volt,
50 - 60 Hz kun (adapter)

Batterier 4 x LR20 (D størrelse)

Batteri levetid

Cirka 120 timers lytning 4 timer om dagen ved normal volumen med alkaline cellebatterier.

Frekvensområde

FM 87.5 - 108 MHz
DAB 174.928 - 239.200 MHz

- Din radio må ikke udsættes for dryp eller sprøjt og der må ikke placeres ting fyldt med vand, som vaser, ovenpå radioen.
- Det anbefales at betjene produktet så der er en maksimal afstand (10 cm anbefales) til nærliggende ting, for at sikre god ventilation.
- Ventilationen til produktet må ikke blokeres ved at dække radioen eller dens ventilationsåbninger til med ting som aviser, duge, gardiner osv.
- Ingen nøgne flammekilder, som stearinlys, må placeres på produktet.
- Det anbefales at undgå at bruge eller opbevare produktet ved ekstreme temperaturer. Undgå at efterlade radioen i biler, i vindueskarme, i direkte sollys osv.

Kredsløbsfunktioner

Højttaler 75 mm fuld rækkevidde

Udgangseffekt 1,0 Watt

Hovedtelefonstik 3,5 mm dia.

Hjælpe indgangsstik 3,5 mm dia.

Linjeudgang stik 3,5 mm dia.

Antennesystem FM Teleskopisk antenne
DAB Teleskopisk antenne

Garanti

Garantien for dette apparat gælder i tolv måneder fra leveringsdatoen og dækker driftssvigt som følge af defekt håndværk eller komponentsammenbrud, underlagt proceduren anført nedenfor. Skulle en komponent eller en del svigte i løbet af denne garantiperiode, bliver den repareret uden beregning.

Garantien dækker ikke:

1. Skade som følge af forkert brug.
2. Følgeskader.
3. Modtagere, hvor serienumrene er blevet fjernet eller skamferet.

N.B. Beskadigede eller brækkede teleskopantenner udskiftes ikke under garanti.

Reklamation:

Enhver reklamation under denne garantiperiode bør foretages gennem forhandleren, hvor apparatet blev købt fra. Din Roberts-forhandler vil muligvis reparere eventuelle fejl og mangler hurtigt og effektivt, men skulle det blive nødvendigt, vil forhandleren returnere apparatet til firmaets serviceafdeling for reparation.

Ovenstående betingelser påvirker ikke forbrugerens lovmæssige rettigheder.



Website: <http://www.robertsradio.co.uk>

© 2010 Roberts Radio Limited

